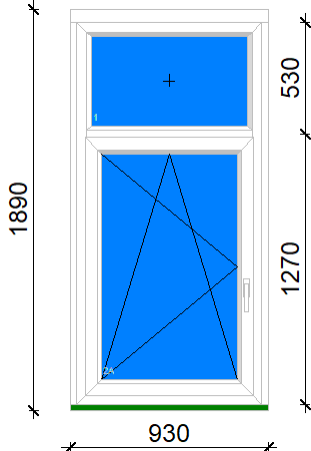
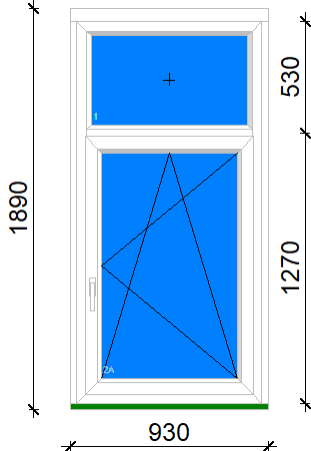
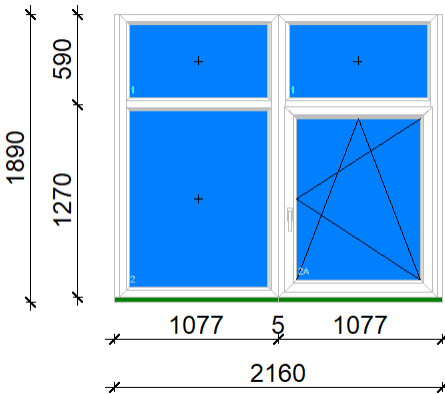
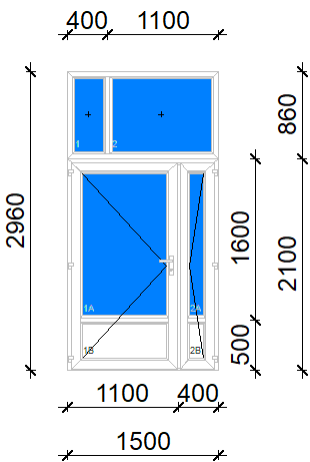
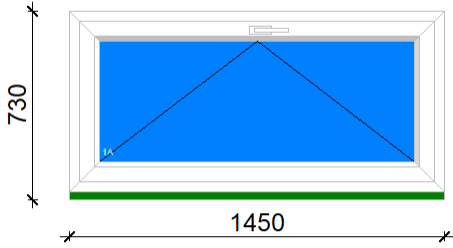
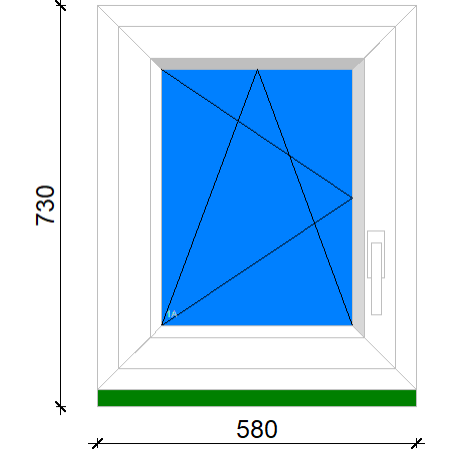
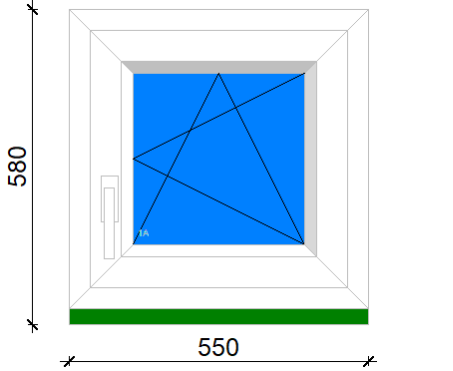

Tétel	Mennyiség	Megnevezés	Nettó egységár	Nettó ár összesen
<p>1</p> 	2 db	<p>Ablak (tokosztott BNY - FIX) [Belső oldalon FEHÉR színű; Külső oldalon FEHÉR színű] Trocal 76 Szélesség: 870 mm Magasság: 1800 mm Uw: 1.09 W/(m²*K)</p> <p><u>Üveg</u> 4lowe-16arg-4float-16arg-4lowe Ug=0,6W/m²K <u>Mező</u> 1, 2A</p> <p><u>Vasalat</u> ablak BNY balos \$\$\$9-Normál 2</p> <p><u>Kilincs</u> HATLANTA SEC ablakkilincs, RAL9016 2</p> <p><u>Gumitömítés</u> multigumi fekete</p> <p><u>Egyéb kiegészítők</u> Töktoldó 30 mm (bal), 1800 mm Töktoldó 30 mm (jobb), 1800 mm Töktoldó 60 mm (felül), 930 mm Párkányfogadó 30mm, 930 mm Vizrestakaró kupak Trocal 2 db</p>	62 832	125 664
<p>2</p> 	2 db	<p>Ablak (tokosztott BNY - FIX) [Belső oldalon FEHÉR színű; Külső oldalon FEHÉR színű] Trocal 76 Szélesség: 870 mm Magasság: 1800 mm Uw: 1.09 W/(m²*K)</p> <p><u>Üveg</u> 4lowe-16arg-4float-16arg-4lowe Ug=0,6W/m²K <u>Mező</u> 1, 2A</p> <p><u>Vasalat</u> ablak BNY jobbos \$\$\$9-Normál 2</p> <p><u>Kilincs</u> HATLANTA SEC ablakkilincs, RAL9016 2</p> <p><u>Gumitömítés</u> multigumi fekete</p> <p><u>Egyéb kiegészítők</u> Töktoldó 30 mm (bal), 1800 mm Töktoldó 30 mm (jobb), 1800 mm Töktoldó 60 mm (felül), 930 mm Párkányfogadó 30mm, 930 mm Vizrestakaró kupak Trocal 2 db</p>	62 832	125 664
<p>3 4</p>	4 db	<p>Sorolt szerkezet</p> <p><u>Sorolóprofilok a szerkezethez</u> sorolóléc (3, 4 poz-hoz), hossz: 1890 mm, lsd. 15. tétel</p> <p><u>Sorolt szerkezet ára</u> 129 188 Szélesség: 2160 mm Magasság: 1890 mm</p>		
Részösszeg				251 328

Tétel	Mennyiség	Megnevezés	Nettó egységár	Nettó ár összesen
		<p>3 tétel Ablak (tokosztott FIX - FIX) [Belső oldalon FEHÉR színű; Külső oldalon FEHÉR színű] Trocal 76 Szélesség: 1047 mm Magasság: 1860 mm Uw: 1.01 W/(m²*K)</p> <p><u>Üveg</u> 4lowe-16arg-4float-16arg-4lowe Ug=0,6W/m²K <u>Mező</u> 1, 2</p> <p><u>Gumitöltés</u> multigumi fekete</p> <p><u>Egyéb kiegészítők</u> Toktoldó 30 mm (bal), 1860 mm Párkányfogadó 30mm, 1077 mm Vizrestakaró kupak Trocal 2 db</p>	59 053	236 212
		<p>4 tétel Ablak (tokosztott BNY - FIX) [Belső oldalon FEHÉR színű; Külső oldalon FEHÉR színű] Trocal 76 Szélesség: 1047 mm Magasság: 1860 mm Uw: 1.05 W/(m²*K)</p> <p><u>Üveg</u> 4lowe-16arg-4float-16arg-4lowe Ug=0,6W/m²K <u>Mező</u> 1, 2A</p> <p><u>Vasalat</u> ablak BNY jobbos \$\$9-Normál 2</p> <p><u>Kilincs</u> HATLANTA SEC ablakkilincs, RAL9016 2</p> <p><u>Gumitöltés</u> multigumi fekete</p> <p><u>Egyéb kiegészítők</u> Toktoldó 30 mm (jobb), 1860 mm Párkányfogadó 30mm, 1077 mm Vizrestakaró kupak Trocal 2 db</p>	68 956	275 824
5 6	1 db	<p>Sorolt szerkezet</p> <p><u>Sorolóprofilok a szerkezethez</u> "0"soroló (5, 6 poz.-hoz), hossz 1500 mm, lsd. 14. tétel</p> <p><u>Sorolt szerkezet ára</u> 240 311 Szélesség: 1500 mm Magasság: 2960 mm</p>		
Részösszeg				763 364

Tétel	Mennyiség	Megnevezés	Nettó egységár	Nettó ár összesen
		5 tétel Ablak (felülvilágító) [Belső oldalon FEHÉR színű; Külső oldalon FEHÉR színű] Trocal 76 Szélesség: 1500 mm Magasság: 860 mm Uw: 1.09 W/(m ² *K)	40 275	40 275
		<u>Üveg</u> 4lowe-16arg-4float-16arg-4lowe Ug=0,6W/m ² K <u>Mező</u> 1, 2		
		<u>Gumitömítés</u> multigumi fekete		
		<u>Egyéb kiegészítők</u> Vízrestakaró kupak Trocal 4 db		
		6 tétel Bejárati ajtó (kifele nyíló KFNY balos, kilincs emeléses zárral, három rétegű VÍZTISZTA üveggel) [Belső oldalon FEHÉR színű; Külső oldalon FEHÉR színű] Trocal 76 Szélesség: 1500 mm Magasság: 2100 mm	198 906	198 906
		<u>Üveg</u> 4lowe-16arg-4float-16arg-4lowe Ug=0,6W/m ² K <u>Mező</u> Stadur panel fehér 44mm 1A, 2A 1B, 2B		
		<u>Vasalat</u> Bejárati ajtó Stulpos balos \$\$9-Bejárati ajtó Stulpos balos \$\$9 1 Bejárati ajtó Stulpos másod jobbos \$\$9-Bejárati ajtó Stulpos másod jobbos \$\$9 2		
		<u>Kilincs</u> H Tokyo bejárati kilincsgarn (1710RH/3346). RAL9016 1		
		<u>Küszöb</u> Küszöb nélkül, alul kefével 1500 mm		
		<u>Egyéb kiegészítők</u> Alutakaro , 1065 mm Haustür-Eckverbinder 8 db Haustür-Eckverbinder 8 db ELLEN IBS-90-32 100cm KEFETÖMÍTÉS 1 db Letuzozár. Security 12.9mm NL16mm mut 1 db		
7 8	1 db	Sorolt szerkezet <u>Sorolóprofilok a szerkezethez</u> "0"soroló (7, 8 poz.-hoz), hossz 1500 mm, lsd. 16. tétel <u>Sorolt szerkezet ára</u> 233 451 Szélesség: 1500 mm Magasság: 2895 mm		
Részösszeg				1 002 545

Tétel	Mennyiség	Megnevezés	Nettó egységár	Nettó ár összesen
		7 tétel Ablak (felülvilágító) [Belső oldalon FEHÉR színű; Külső oldalon FEHÉR színű] Trocal 76 Szélesség: 1500 mm Magasság: 780 mm Uw: 1.12 W/(m ² *K)	35 976	35 976
		<u>Üveg</u> 4lowe-16arg-4float-16arg-4lowe Ug=0,6W/m ² K		
		<u>Gumitömítés</u> multigumi fekete		
		<u>Egyéb kiegészítők</u> Vízrestakaró kupak Trocal 3 db		
		8 tétel Bejárati ajtó (befele nyíló KFNY jobbos, kilincs emeléses zárral, három rétegű VÍZTISZTA üveggel) [Belső oldalon FEHÉR színű; Külső oldalon FEHÉR színű] Trocal 76 Szélesség: 1500 mm Magasság: 2100 mm	196 452	196 452
		<u>Üveg</u> 4lowe-16arg-4float-16arg-4lowe Ug=0,6W/m ² K Stadur panel fehér 44mm		
		<u>Vasalat</u> Bejárati ajtó Stulpos jobbos \$\$\$-Bejárati ajtó Stulpos jobbos \$\$\$ Bejárati ajtó Stulpos másod balos \$\$\$-Bejárati ajtó Stulpos másod balos \$\$\$	2 1	
		<u>Kilincs</u> H Tokyo bejárati kilincsgarn (1710RH/3346). RAL9016	2	
		<u>Küszöb</u> Küszöb		<u>Méret</u> 1500 mm
		<u>Egyéb kiegészítők</u> Töktoldó 15 mm (alul), 1500 mm Haustür-Eckverbinder 8 db Vízveto gumitömítés 2 db Falzpad 2 db Windstop Flügel 2 db Haustür-Eckverbinder 8 db Vízveto gumitömítés 2 db Falzpad 2 db Windstop Flügel 2 db Einschubprofil 2 db Einschubprofil 2 db		
Részösszeg				1 234 973

Tétel	Mennyiség	Megnevezés	Nettó egységár	Nettó ár összesen
		Áthozat az előző lapról:		1 234 973
9	1 db	<p>Ablak (BUKÓ) [Belső oldalon FEHÉR színű; Külső oldalon FEHÉR színű] Trocal 76 Szélesség: 1450 mm Magasság: 700 mm Uw: 1.10 W/(m²*K)</p> <p><u>Üveg</u> 4lowe-16arg-4float-16arg-4lowe Ug=0,6W/m²K</p> <p><u>Vasalat</u> ablak Bukó ablak 1 kilincs fenn \$\$9-Normál</p> <p><u>Kilincs</u> HATLANTA SEC ablakkilincs, RAL9016</p> <p><u>Egyéb kiegészítők</u> Párkányfogadó 30mm, 1450 mm Vizrestakaró kupak Trocal 3 db</p>	37 215	37 215
				
10	1 db	<p>Abak (BNY balos) [Belső oldalon FEHÉR színű; Külső oldalon FEHÉR színű] Trocal 76 Szélesség: 580 mm Magasság: 700 mm Uw: 1.25 W/(m²*K)</p> <p><u>Üveg</u> 4lowe-16arg-4float-16arg-4lowe Ug=0,6W/m²K</p> <p><u>Vasalat</u> ablak BNY balos \$\$9-Normál</p> <p><u>Kilincs</u> HATLANTA SEC ablakkilincs, RAL9016</p> <p><u>Egyéb kiegészítők</u> Párkányfogadó 30mm, 580 mm Vizrestakaró kupak Trocal 1 db</p>	23 494	23 494
				
11	1 db	<p>Ablak (BNY jobbos) [Belső oldalon FEHÉR színű; Külső oldalon FEHÉR színű] Trocal 76 Szélesség: 550 mm Magasság: 550 mm Uw: 1.30 W/(m²*K)</p> <p><u>Üveg</u> 4lowe-16arg-4float-16arg-4lowe Ug=0,6W/m²K</p> <p><u>Vasalat</u> ablak BNY jobbos \$\$9-Normál</p> <p><u>Kilincs</u> HATLANTA SEC ablakkilincs, RAL9016</p> <p><u>Egyéb kiegészítők</u> Párkányfogadó 30mm, 550 mm Vizrestakaró kupak Trocal 1 db</p>	21 933	21 933
				
Részösszeg				1 317 615

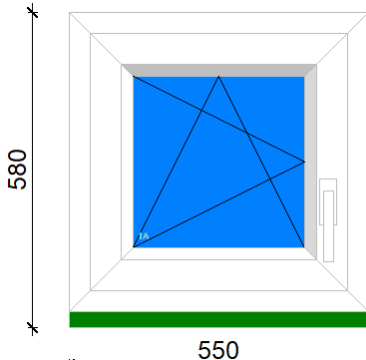
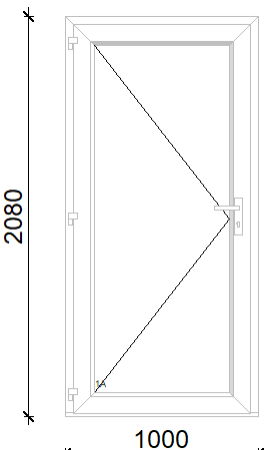
Tétel	Mennyiség	Megnevezés	Nettó egységár	Nettó ár összesen
Áthozat az előző lapról:				1 317 615
12	1 db	<p>Ablak (BNY balos) [Belső oldalon FEHÉR színű; Külső oldalon FEHÉR színű] Trocal 76 Szélesség: 550 mm Magasság: 550 mm Uw: 1.30 W/(m²*K)</p> <p><u>Üveg</u> 4lowe-16arg-4float-16arg-4lowe Ug=0,6W/m²K</p> <p><u>Vasalat</u> ablak BNY balos \$\$9-Normál</p> <p><u>Kilincs</u> HATLANTA SEC ablakkilincs, RAL9016</p> <p><u>Egyéb kiegészítők</u> Párkányfogadó 30mm, 550 mm Vízrestakaró kupak Trocal 1 db</p>	21 933	21 933
				
13	1 db	<p>Bejárati ajtó (befele nyíló balos, kilincs emeléses zárral, 44mm-es STADUR pannellel) [Belső oldalon FEHÉR színű; Külső oldalon FEHÉR színű] Trocal 76 Szélesség: 1000 mm Magasság: 2080 mm</p> <p><u>Üveg</u> Stadur panel fehér 44mm</p> <p><u>Vasalat</u> bejárati ajtó kifelé nyíló balos \$\$9-Normál</p> <p><u>Kilincs</u> H Tokyo bejárati kilincsgarn (1710RH/3346). RAL9016</p> <p><u>Küszöb</u> Küszöb</p> <p><u>Egyéb kiegészítők</u> Haustür-Eckverbinder 8 db Vízveto gumitömítés 2 db Falzpad 2 db Windstop Flügel 2 db Einschubprofil 2 db Einschubprofil 2 db</p>	104 744	104 744
				
14	1 db	"0" soroló (5, 6 poz.-hoz), hossz: 1500 mm	1 130	1 130
15	4 db	sorolólécs (3, 4 poz.-hoz), hossz: 1890 mm	1 179	4 716
16	1 db	"0" soroló (7, 8 poz.-hoz), hossz: 1500 mm	1 023	1 023
Részösszeg				1 451 161

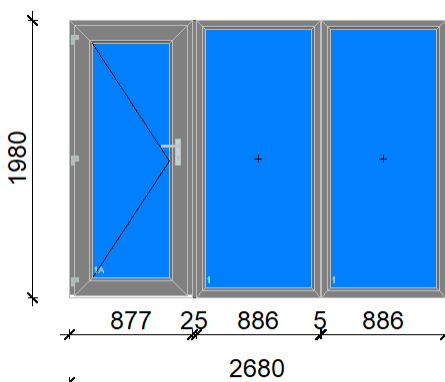
Tétel	Mennyiség	Megnevezés	Nettó egységár	Nettó ár összesen
17 18 19	1 db	<p>Sorolt szerkezet</p> <p><u>Sorolóprofilok a szerkezethez</u> dilatációs soroló KB anthrazitgrau seidenglatt (grafitszürke) RAL 7016 - sima fényes (17, 18, 19 poz-hoz), hossz: 1980 mm, lsd. 32. tétel soroló KB anthrazitgrau seidenglatt (grafitszürke) RAL 7016 - sima fényes (17, 18, 19 poz-hoz), hossz: 1980 mm, lsd. 33. tétel</p> <p><u>Sorolt szerkezet ára</u> 272 073 Szélesség: 2680 mm Magasság: 1980 mm</p>		
		<p>17 tétel Bejárati ajtó (befele nyíló balos, kilincs emeléses zárral, három rétegű VÍZTISZTA üveggel) [Belső oldalon ANTRACIT RAL 7016 színű; Külső oldalon ANTRACIT RAL 7016 színű] Trocal 76 Mindkét oldalon színes, anthrazitgrau seidenglatt (grafitszürke) RAL 7016 - sima fényes Szélesség: 878 mm Magasság: 1980 mm Uw: 1.05 W/(m²*K)</p>  <p><u>Üveg</u> 4lowe-16arg-4float-16arg-4lowe Ug=0,6W/m²K <u>Mező</u> 1A</p> <p><u>Vasalat</u> bejárati ajtó nyíló balos \$\$9-Normál 1</p> <p><u>Kilincs</u> H Tokyo bejárati kilincsgarn (1710RH/3346) F1 natur 1</p> <p><u>Küszöb</u> <u>Méret</u> Küszöb 878 mm</p> <p><u>Egyéb kiegészítők</u> Haustür-Eckverbinder 8 db Vizveto gunitömítés 2 db Falzpad 2 db Windstop Flügel 2 db Einschubprofil 2 db Einschubprofil 2 db</p>	143 332	143 332
Részösszeg				1 594 493

Tétel	Mennyiség	Megnevezés	Nettó egységár	Nettó ár összesen
		18 tétel Ablak (FIX) [Belső oldalon ANTRACIT RAL 7016 színű; Külső oldalon ANTRACIT RAL 7016 színű] Trocal 76 Mindkét oldalon színes, anthrazitgrau seidenglatt (grafitszürke) RAL 7016 - sima fényes Szélesség: 886 mm Magasság: 1980 mm Uw: 0.95 W/(m ² *K) <u>Üveg</u> <u>Mező</u> 4lowe-16arg-4float-16arg-4lowe Ug=0,6W/m ² K 1 <u>Gumitömítés</u> multigumi fekete <u>Egyéb kiegészítők</u> Vízréstakaró ANTHRAZITGRAU 2 db	56 636	56 636
		19 tétel Ablak (FIX) [Belső oldalon ANTRACIT RAL 7016 színű; Külső oldalon ANTRACIT RAL 7016 színű] Trocal 76 Mindkét oldalon színes, anthrazitgrau seidenglatt (grafitszürke) RAL 7016 - sima fényes Szélesség: 886 mm Magasság: 1980 mm Uw: 0.95 W/(m ² *K) <u>Üveg</u> <u>Mező</u> 4lowe-16arg-4float-16arg-4lowe Ug=0,6W/m ² K 1 <u>Gumitömítés</u> multigumi fekete <u>Egyéb kiegészítők</u> Vízréstakaró ANTHRAZITGRAU 2 db	56 636	56 636
20	1 db	Ablak (BUKÓ) [Belső oldalon ANTRACIT RAL 7016 színű; Külső oldalon ANTRACIT RAL 7016 színű] Trocal 76 Mindkét oldalon színes, anthrazitgrau seidenglatt (grafitszürke) RAL 7016 - sima fényes Szélesség: 1480 mm Magasság: 430 mm Uw: 1.29 W/(m ² *K) <u>Üveg</u> <u>Mező</u> 4lowe-16arg-4float-16arg-4lowe Ug=0,6W/m ² K 1A <u>Vasalat</u> ablak Bukó ablak 1 kilincs fenn \$\$\$9-Normál 1 <u>Kilincs</u> H NEWYORK SEC 45° ablakkilincs F1, vari 32-42 1 <u>Egyéb kiegészítők</u> Vízréstakaró ANTHRAZITGRAU 3 db	41 331	41 331
Részösszeg				1 749 096

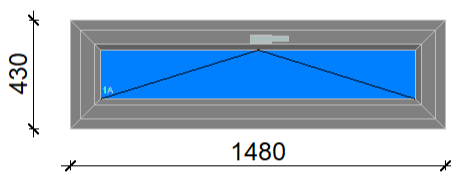

Tétel	Mennyiség	Megnevezés	Nettó egységár	Nettó ár összesen
21 22	1 db	<p>Sorolt szerkezet</p> <p><u>Sorolóprofilok a szerkezethez</u> soroló KB anthrazitgrau seidenglatt (grafitszürke) RAL 7016 - sima fényes (21, 22 poz-hoz), hossz 1980 mm, lsd. 34. tétel</p> <p><u>Sorolt szerkezet ára</u> 146 571 Szélesség: 2380 mm Magasság: 1980 mm</p>		
		<p>21 tétel</p> <p>Ablak (FIX) [Belső oldalon ANTRACIT RAL 7016 színű; Külső oldalon ANTRACIT RAL 7016 színű] Trocal 76 Mindkét oldalon színes, anthrazitgrau seidenglatt (grafitszürke) RAL 7016 - sima fényes Szélesség: 1188 mm Magasság: 1980 mm Uw: 0.89 W/(m²*K)</p> <p><u>Üveg</u> <u>Mező</u> 4lowe-16arg-4float-16arg-4lowe Ug=0,6W/m²K 1</p> <p><u>Gumitömítés</u> multigumi fekete</p> <p><u>Egyéb kiegészítők</u> Vízrétakaró ANTHRACITGRAU 3 db</p>	72 350	72 350
		<p>22 tétel</p> <p>Ablak (FIX) [Belső oldalon ANTRACIT RAL 7016 színű; Külső oldalon ANTRACIT RAL 7016 színű] Trocal 76 Mindkét oldalon színes, anthrazitgrau seidenglatt (grafitszürke) RAL 7016 - sima fényes Szélesség: 1188 mm Magasság: 1980 mm Uw: 0.89 W/(m²*K)</p> <p><u>Üveg</u> <u>Mező</u> 4lowe-16arg-4float-16arg-4lowe Ug=0,6W/m²K 1</p> <p><u>Gumitömítés</u> multigumi fekete</p> <p><u>Egyéb kiegészítők</u> Vízrétakaró ANTHRACITGRAU 3 db</p>	72 350	72 350
Részösszeg				1 893 796

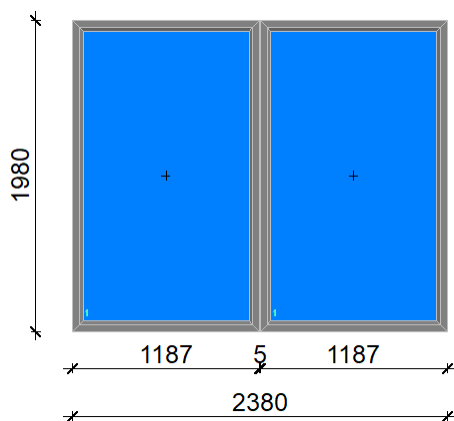

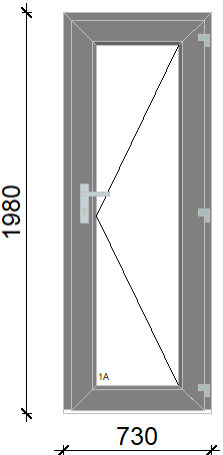
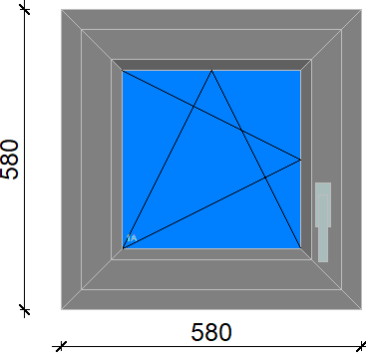
Tétel	Mennyiség	Megnevezés	Nettó egységár	Nettó ár összesen
		Áthozat az előző lapról:		1 893 796
23	1 db	 <p>Bejárati ajtó (befele nyíló jobbos, kilincs emeléses zárral, 44mm-es STADUR panellel) [Belső oldalon ANTRACIT RAL 7016 színű; Külső oldalon ANTRACIT RAL 7016 színű] Trocal 76 Mindkét oldalon színes, anthrazitgrau seidenglatt (grafitszürke) RAL 7016 - sima fényes Szélesség: 730 mm Magasság: 1980 mm</p> <p><u>Üveg</u> Stadur panel kétoldalt fóliás 44mm-AG,GO,NB,ED,MA</p> <p><u>Vasalat</u> bejárati ajtó nyíló jobbos \$\$9-Normál 1</p> <p><u>Kilincs</u> H Tokyo bejárati kilincsgarn (1710RH/3346) F1 natur 1</p> <p><u>Küszöb</u> Küszöb</p> <p><u>Méret</u> 730 mm</p> <p><u>Egyéb kiegészítők</u> Haustür-Eckverbinder 8 db Vizveto gumitömítés 2 db Falzpad 2 db Windstop Flügel 2 db Einschubprofil 2 db Einschubprofil 2 db</p>	144 196	144 196
24	1 db	 <p>Ablak (BNY balos) [Belső oldalon ANTRACIT RAL 7016 színű; Külső oldalon ANTRACIT RAL 7016 színű] Trocal 76 Mindkét oldalon színes, anthrazitgrau seidenglatt (grafitszürke) RAL 7016 - sima fényes Szélesség: 580 mm Magasság: 580 mm Uw: 1.28 W/(m²*K)</p> <p><u>Üveg</u> 4lowe-16arg-4float-16arg-4lowe Ug=0,6W/m²K</p> <p><u>Méző</u> 1A</p> <p><u>Vasalat</u> ablak BNY balos \$\$9-Normál 1</p> <p><u>Kilincs</u> H NEWYORK SEC 45° ablakkilincs F1, vari 32-42 1</p> <p><u>Egyéb kiegészítők</u> Vízréstakaró ANTHRAZITGRAU 1 db</p>	29 852	29 852
Részösszeg				2 067 844

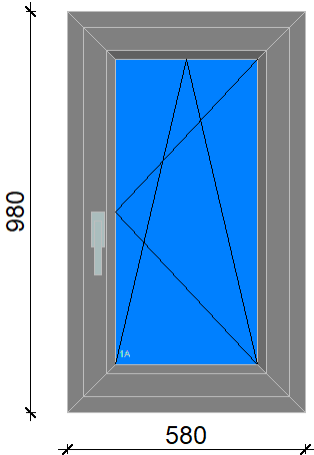
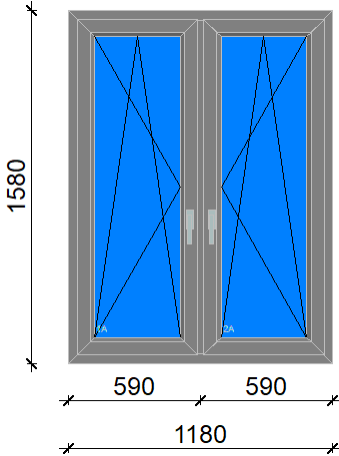
Tétel	Mennyiség	Megnevezés	Nettó egységár	Nettó ár összesen
		Áthozat az előző lapról:		2 067 844
25	1 db	<p>Ablak (BNY jobbos) [Belső oldalon ANTRACIT RAL 7016 színű; Külső oldalon ANTRACIT RAL 7016 színű] Trocal 76 Mindkét oldalon színes, anthrazitgrau seidendlatt (grafitszürke) RAL 7016 - sima fényes Szélesség: 580 mm Magasság: 980 mm Uw: 1.20 W/(m²*K)</p> <p><u>Üveg</u> 4lowe-16arg-4float-16arg-4lowe Ug=0,6W/m²K</p> <p><u>Vasalat</u> ablak BNY jobbos \$\$9-Normál</p> <p><u>Kilincs</u> H NEWYORK SEC 45° ablakkilincs F1, vari 32-42</p> <p><u>Egyéb kiegészítők</u> Vízréstakaró ANTHRAZITGRAU 1 db</p>	36 340	36 340
		<p>Ablak (tokosztott BNY - BNY) [Belső oldalon ANTRACIT RAL 7016 színű; Külső oldalon ANTRACIT RAL 7016 színű] Trocal 76 Mindkét oldalon színes, anthrazitgrau seidendlatt (grafitszürke) RAL 7016 - sima fényes Szélesség: 1180 mm Magasság: 1580 mm Uw: 1.13 W/(m²*K)</p> <p><u>Üveg</u> 4lowe-16arg-4float-16arg-4lowe Ug=0,6W/m²K</p> <p><u>Vasalat</u> ablak BNY balos \$\$9-Normál ablak BNY jobbos \$\$9-Normál</p> <p><u>Kilincs</u> H NEWYORK SEC 45° ablakkilincs F1, vari 32-42 H NEWYORK SEC 45° ablakkilincs F1, vari 32-42</p> <p><u>Egyéb kiegészítők</u> Vízréstakaró ANTHRAZITGRAU 2 db</p>	105 403	105 403
		<p>Sorolt szerkezet</p> <p><u>Sorolóprofilok a szerkezethez</u> dilataációs soroló KB anthrazitgrau seidendlatt (grafitszürke) RAL 7016 - sima fényes (27, 28 poz-hoz), hossz: 1980 mm, lsd. 35. tétel</p> <p><u>Sorolt szerkezet ára</u> 189 765 Szélesség: 2380 mm Magasság: 1980 mm</p>		
27 28	1 db			
Részösszeg				2 209 587

Tétel	Mennyiség	Megnevezés	Nettó egységár	Nettó ár összesen
		27 tétel Ablak (FIX) [Belső oldalon ANTRACIT RAL 7016 színű; Külső oldalon ANTRACIT RAL 7016 színű] Trocal 76 Mindkét oldalon színes, anthrazitgrau seidenglatt (grafitszürke) RAL 7016 - sima fényes Szélesség: 1478 mm Magasság: 1980 mm Uw: 0.85 W/(m ² *K) <u>Üveg</u> 4lowe-16arg-4float-16arg-4lowe Ug=0,6W/m ² K <u>Mező</u> 1 <u>Gumitömítés</u> multigumi fekete <u>Egyéb kiegészítők</u> Vízrétakaró ANTHRACITGRAU 3 db	92 920	92 920
		28 tétel Erkélyajtó (BNY jobbos) [Belső oldalon ANTRACIT RAL 7016 színű; Külső oldalon ANTRACIT RAL 7016 színű] Trocal 76 Mindkét oldalon színes, anthrazitgrau seidenglatt (grafitszürke) RAL 7016 - sima fényes Szélesség: 878 mm Magasság: 1980 mm Uw: 1.00 W/(m ² *K) <u>Üveg</u> 4lowe-16arg-4float-16arg-4lowe Ug=0,6W/m ² K <u>Mező</u> 1A <u>Vasalat</u> ablak BNY jobbos \$\$9-Normál 1 <u>Kilincs</u> H NEWYORK SEC 45° ablakkilincs F1, vari 32-42 1 <u>Egyéb kiegészítők</u> Vízrétakaró ANTHRACITGRAU 2 db	83 247	83 247
29 30	1 db	Sorolt szerkezet <u>Sorolóprofilok a szerkezethez</u> dilatációs soroló KB anthrazitgrau seidenglatt (grafitszürke) RAL 7016 - sima fényes (29, 30 poz-hoz), hossz: 1980 mm, lsd. 36. tétel <u>Sorolt szerkezet ára</u> 159 356 Szélesség: 1980 mm Magasság: 1980 mm		
Részösszeg				2 385 754

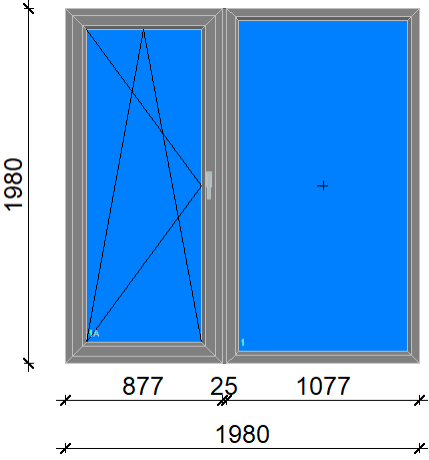
Tétel	Mennyiség	Megnevezés	Nettó egységár	Nettó ár összesen
		29 tétel Erkélyajtó (BNY balos) [Belső oldalon ANTRACIT RAL 7016 színű; Külső oldalon ANTRACIT RAL 7016 színű] Trocal 76 Mindkét oldalon színes, anthrazitgrau seidendlatt (grafitszürke) RAL 7016 - sima fényes Szélesség: 878 mm Magasság: 1980 mm Uw: 1.00 W/(m ² *K)	79 145	79 145
		<u>Üveg</u> 4lowe-16arg-4float-16arg-4lowe Ug=0,6W/m ² K	<u>Mező</u> 1A	
		<u>Vasalat</u> ablak BNY balos \$\$\$9-Normál	1	
		<u>Kilincs</u> H NEWYORK SEC 45° ablakkilincs F1, vari 32-42	1	
		<u>Egyéb kiegészítők</u> Vízrétakaró ANTHRAZITGRAU 2 db		
		30 tétel Ablak (FIX) [Belső oldalon ANTRACIT RAL 7016 színű; Külső oldalon ANTRACIT RAL 7016 színű] Trocal 76 Mindkét oldalon színes, anthrazitgrau seidendlatt (grafitszürke) RAL 7016 - sima fényes Szélesség: 1078 mm Magasság: 1980 mm Uw: 0.91 W/(m ² *K)	66 613	66 613
		<u>Üveg</u> 4lowe-16arg-4float-16arg-4lowe Ug=0,6W/m ² K	<u>Mező</u> 1	
		<u>Gumitömítés</u> multigumi fekete		
		<u>Egyéb kiegészítők</u> Vízrétakaró ANTHRAZITGRAU 2 db		
31	1 db	Ablak (FIX) [Belső oldalon ANTRACIT RAL 7016 színű; Külső oldalon ANTRACIT RAL 7016 színű] Trocal 76 Mindkét oldalon színes, anthrazitgrau seidendlatt (grafitszürke) RAL 7016 - sima fényes Szélesség: 580 mm Magasság: 1080 mm Uw: 1.12 W/(m ² *K)	25 827	25 827
		<u>Üveg</u> 4lowe-16arg-4float-16arg-4lowe Ug=0,6W/m ² K	<u>Mező</u> 1	
		<u>Gumitömítés</u> multigumi fekete		
		<u>Egyéb kiegészítők</u> Vízrétakaró ANTHRAZITGRAU 1 db		
32	1 db	dilatációs soroló KB anthrazitgrau seidendlatt (grafitszürke) RAL 7016 - sima fényes (17, 18, 19 poz.-hoz), hossz: 1980 mm	13 598	13 598

Részösszeg

2 570 937

Tétel	Mennyiség	Megnevezés	Nettó egységár	Nettó ár összesen
		Áthozat az előző lapról:		2 570 937
33	1 db	soroló KB anthrazitgrau seidenglatt (grafitszürke) RAL 7016 - sima fényes (17, 18, 19 poz.-hoz), hossz: 1980 mm	1 871	1 871
34	1 db	soroló KB anthrazitgrau seidenglatt (grafitszürke) RAL 7016 - sima fényes (21, 22 poz.-hoz), hossz: 1980 mm	1 871	1 871
35	1 db	dilatációs soroló KB anthrazitgrau seidenglatt (grafitszürke) RAL 7016 - sima fényes (27, 28 poz.-hoz), hossz: 1980 mm	13 598	13 598
36	1 db	dilatációs soroló KB anthrazitgrau seidenglatt (grafitszürke) RAL 7016 - sima fényes (29, 30 poz.-hoz), hossz: 1980 mm	13 598	13 598
37 38	1 db	<p>Sorolt szerkezet</p> <p><u>Sorolóprofilok a szerkezethez</u> dilatációs soroló K anthrazitgrau seidenglatt (grafitszürke) RAL 7016 - sima fényes (37, 38 poz.-hoz), hossz 2380 mm, lsd. 46. tétel</p> <p><u>Sorolt szerkezet ára</u> 274 208 Szélesség: 1980 mm Magasság: 2380 mm</p>		
		<p>37 tétel Ablak (FX oldalvilágító) [Belső oldalon FEHÉR színű; Külső oldalon ANTRACIT RAL 7016 színű] Trocal 76 Kívül színes, anthrazitgrau seidenglatt (grafitszürke) RAL 7016 - sima fényes Szélesség: 978 mm Magasság: 2380 mm Uw: 0.91 W/(m²*K)</p> <p><u>Üveg</u> 4lowe-16arg-4float-16arg-4lowe Ug=0,6W/m²K</p> <p><u>Mező</u> 1</p> <p><u>Gumitömítés</u> multigumi fekete</p> <p><u>Egyéb kiegészítők</u> Vízréstakaró ANTHRACITGRAU 2 db</p>	85 155	85 155
Részösszeg				2 687 030

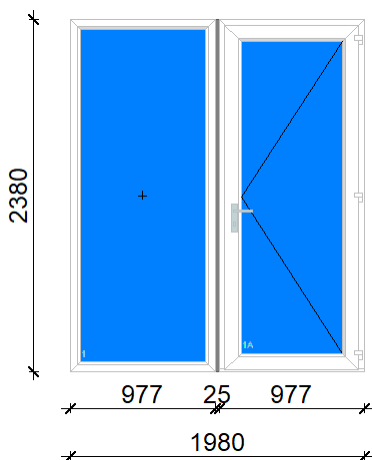

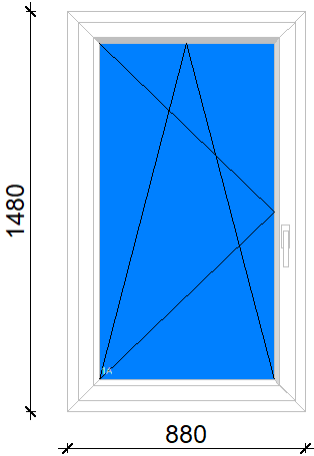
Tétel	Mennyiség	Megnevezés	Nettó egységár	Nettó ár összesen
		38 tétel Bejárati ajtó (befele nyíló jobbos, kilincs emeléses zárral, három rétegű VÍZTISZTA üveggel) [Belső oldalon FEHÉR színű; Külső oldalon ANTRACIT RAL 7016 színű] Trocal 76 Kívül színes, anthrazitgrau seidenglatt (grafitszürke) RAL 7016 - sima fényes Szélesség: 978 mm Magasság: 2380 mm Uw: 0.99 W/(m ² *K) <u>Üveg</u> 4lowe-16arg-4float-16arg-4lowe Ug=0,6W/m ² K <u>Mező</u> 1A <u>Vasalat</u> bejárati ajtó nyíló jobbos \$\$9-Normál 1 <u>Kilincs</u> H Tokyo bejárati kilincsgarn (1710RH/3346) F1 1 natur <u>Küszöb</u> <u>Méret</u> Küszöb 978 mm <u>Egyéb kiegészítők</u> Haustür-Eckverbinder 8 db Vizveto gunitömítés 2 db Falzpad 2 db Windstop Flügel 2 db Einschubprofil 2 db Einschubprofil 2 db	171 845	171 845
39	1 db	 Ablak (BNY balos) [Belső oldalon FEHÉR színű; Külső oldalon ANTRACIT RAL 7016 színű] Trocal 76 Kívül színes, anthrazitgrau seidenglatt (grafitszürke) RAL 7016 - sima fényes Szélesség: 880 mm Magasság: 1480 mm Uw: 1.03 W/(m ² *K) <u>Üveg</u> 4lowe-16arg-4float-16arg-4lowe Ug=0,6W/m ² K <u>Mező</u> 1A <u>Vasalat</u> ablak BNY balos \$\$9-Normál 1 <u>Kilincs</u> H NEWYORK SEC 45° ablakkilincs, RAL9016 vari 1 32-42 <u>Egyéb kiegészítők</u> Vízrestakaró ANTHRAZITGRAU 2 db	73 347	73 347
Részösszeg				2 932 222

Tétel	Mennyiség	Megnevezés	Nettó egységár	Nettó ár összesen
Áthozat az előző lapról:				2 932 222
40	1 db	<p>Ablak (BNY jobbos) [Belső oldalon FEHÉR színű; Külső oldalon ANTRACIT RAL 7016 színű] Trocal 76 Kívül színes, anthrazitgrau seidenglatt (grafitszürke) RAL 7016 - sima fényes Szélesség: 880 mm Magasság: 1480 mm Uw: 1.03 W/(m²*K)</p> <p><u>Üveg</u> 4lowe-16arg-4float-16arg-4lowe Ug=0,6W/m²K</p> <p><u>Vasalat</u> ablak BNY jobbos \$\$9-Normál</p> <p><u>Kilincs</u> H NEWYORK SEC 45° ablakkilincs, RAL9016 vari 32-42</p> <p><u>Egyéb kiegészítők</u> Vízártó ANTHRAZITGRAU 2 db</p>	73 318	73 318
41	1 db	<p>Ablak (BNY balos) [Belső oldalon FEHÉR színű; Külső oldalon ANTRACIT RAL 7016 színű] Trocal 76 Kívül színes, anthrazitgrau seidenglatt (grafitszürke) RAL 7016 - sima fényes Szélesség: 880 mm Magasság: 1480 mm Uw: 1.03 W/(m²*K)</p> <p><u>Üveg</u> 4lowe-16arg-4float-16arg-4lowe Ug=0,6W/m²K</p> <p><u>Vasalat</u> ablak BNY balos \$\$9-Normál</p> <p><u>Kilincs</u> H NEWYORK SEC 45° ablakkilincs, RAL9016 vari 32-42</p> <p><u>Egyéb kiegészítők</u> Vízártó ANTHRAZITGRAU 2 db</p>	73 347	73 347
Részösszeg				3 078 887

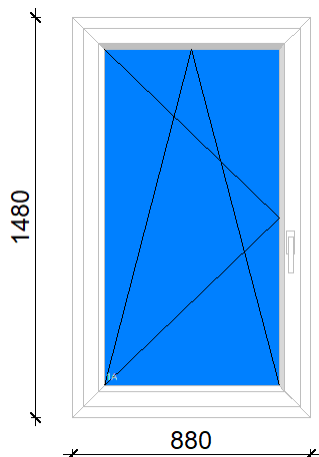
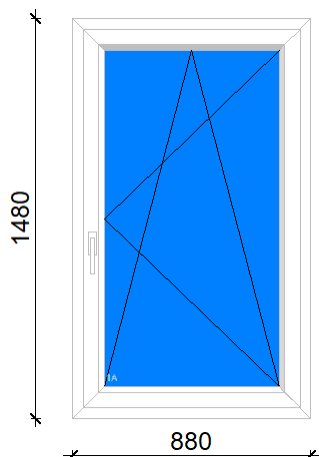

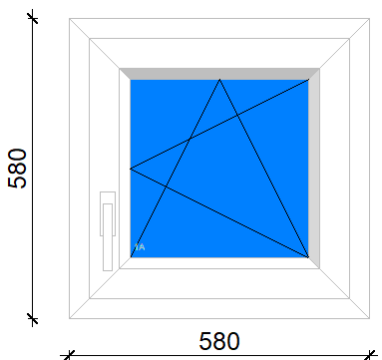
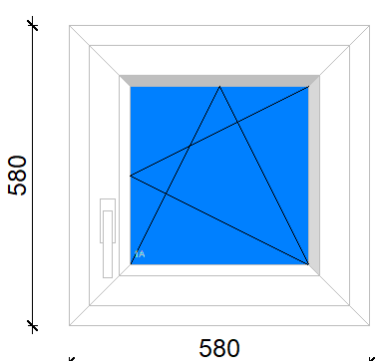
Tétel	Mennyiség	Megnevezés	Nettó egységár	Nettó ár összesen
Áthozat az előző lapról:				3 078 887
42 	1 db	Ablak (BNY jobbos) [Belső oldalon FEHÉR színű; Külső oldalon ANTRACIT RAL 7016 színű] Trocal 76 Kívül színes, anthrazitgrau seidenglatt (grafitszürke) RAL 7016 - sima fényes Szélesség: 580 mm Magasság: 580 mm Uw: 1.28 W/(m ² *K) <u>Üveg</u> 4lowe-16arg-4float-16arg-4lowe Ug=0,6W/m ² K <u>Vasalat</u> ablak BNY jobbos \$\$9-Normál <u>Kilincs</u> H NEWYORK SEC 45° ablakkilincs, RAL9016 vari 32-42 <u>Egyéb kiegészítők</u> Vízrétakaró ANTHRAZITGRAU 1 db	32 546	32 546
43 	1 db	Ablak (BNY jobbos) [Belső oldalon FEHÉR színű; Külső oldalon ANTRACIT RAL 7016 színű] Trocal 76 Kívül színes, anthrazitgrau seidenglatt (grafitszürke) RAL 7016 - sima fényes Szélesség: 580 mm Magasság: 580 mm Uw: 1.28 W/(m ² *K) <u>Üveg</u> 4lowe-16arg-4float-16arg-4lowe Ug=0,6W/m ² K <u>Vasalat</u> ablak BNY jobbos \$\$9-Normál <u>Kilincs</u> H NEWYORK SEC 45° ablakkilincs, RAL9016 vari 32-42 <u>Egyéb kiegészítők</u> Vízrétakaró ANTHRAZITGRAU 1 db	32 546	32 546
Részösszeg				3 143 979

Tétel	Mennyiség	Megnevezés	Nettó egységár	Nettó ár összesen
Áthozat az előző lapról:				3 143 979
44	1 db	<p>Erkélyajtó (KFNY jobbos) [Belső oldalon FEHÉR színű; Külső oldalon ANTRACIT RAL 7016 színű] Trocal 76 Kívül színes, anthrazitgrau seidenglatt (grafitszürke) RAL 7016 - sima fényes Szélesség: 1980 mm Magasság: 2380 mm Uw: 0.94 W/(m²*K)</p> <p><u>Üveg</u> 4lowe-16arg-4float-16arg-4lowe Ug=0,6W/m²K</p> <p><u>Mező</u> 1A, 2A</p> <p><u>Vasalat</u> ablak BNY Stulpos jobbos \$\$\$-ablak BNY Stulpos jobbos \$\$\$ ablak NY Stulpos Másod balos \$\$\$-ablak NY Stulpos Másod balos \$\$\$</p> <p><u>Kilincs</u> H NEWYORK SEC 45° ablakkilincs, RAL9016 vari 32-42</p> <p><u>Egyéb kiegészítők</u> Vízrétakaró ANTHRAZITGRAU 4 db</p>	232 382	232 382
45	1 db	<p>Erkélyajtó (KFNY balos) [Belső oldalon FEHÉR színű; Külső oldalon ANTRACIT RAL 7016 színű] Trocal 76 Kívül színes, anthrazitgrau seidenglatt (grafitszürke) RAL 7016 - sima fényes Szélesség: 1980 mm Magasság: 2380 mm Uw: 0.94 W/(m²*K)</p> <p><u>Üveg</u> 4lowe-16arg-4float-16arg-4lowe Ug=0,6W/m²K</p> <p><u>Mező</u> 1A, 2A</p> <p><u>Vasalat</u> ablak NY Stulpos balos \$\$\$-ablak NY Stulpos balos \$\$\$ ablak NY Stulpos Másod jobbos \$\$\$-ablak NY Stulpos Másod jobbos \$\$\$</p> <p><u>Kilincs</u> H NEWYORK SEC 45° ablakkilincs, RAL9016 vari 32-42</p> <p><u>Egyéb kiegészítők</u> Vízrétakaró ANTHRAZITGRAU 4 db</p>	232 382	232 382
46	1 db	dilatációs soroló K anthrazitgrau seidenglatt (grafitszürke) RAL 7016 - sima fényes (37, 38 poz.-hoz), hossz: 2380 mm	17 208	17 208
Részösszeg				3 625 951

Tétel	Mennyiség	Megnevezés	Nettó egységár	Nettó ár összesen
		Áthozat az előző lapról:		3 625 951
47	2 db	<p>Ablak (tokosztott: BNY - BNY) [Belső oldalon FEHÉR színű; Külső oldalon ANTRACIT RAL 7016 színű] + AERECO légbevezető</p> <p>Trocal 76</p> <p>Kívül színes, anthrazitgrau seidenglatt (grafitszürke) RAL 7016 - sima fényes</p> <p>Szélesség: 1800 mm Magasság: 1770 mm</p> <p>Uw: 0.80 W/(m²*K)</p> <p><u>Üveg</u> <u>Mező</u> 4lowe-18arg-4float-18arg-4lowe Ug=0.5 v. 1A, 2A szürke 7035 muanyag tartóval</p> <p><u>Vasalat</u> ablak BNY balos \$\$9-Normál 1 ablak BNY jobbos \$\$9-Normál 2</p> <p><u>Kilincs</u> H NEWYORK SEC 45° ablakkilincs, RAL9016 vari 1 32-42 H NEWYORK SEC 45° ablakkilincs, RAL9016 vari 2 32-42</p> <p><u>Egyéb kiegészítők</u> Párkányfogadó 30mm, 1800 mm Vízrestakaró ANTHRAZITGRAU 4 db keskeny rovarrács RAL7016 antracit 1 db AERECO HGR.SZ. LÉGBEVEZ. LEZÁRHATÓ FEHÉR 1 db</p>	133 178	266 356
48	1 db	<p>Ablak (tokosztott: Távműködtetésű BUKÓ - Távműködtetésű BUKÓ) [Belső oldalon FEHÉR színű; Külső oldalon ANTRACIT RAL 7016 színű] + AERECO légbevezető</p> <p>Trocal 76</p> <p>Kívül színes, anthrazitgrau seidenglatt (grafitszürke) RAL 7016 - sima fényes</p> <p>Szélesség: 1800 mm Magasság: 870 mm</p> <p>Uw: 0.89 W/(m²*K)</p> <p><u>Üveg</u> <u>Mező</u> 4lowe-18arg-4float-18arg-4lowe Ug=0.5 v. 1A, 2A szürke 7035 muanyag tartóval</p> <p><u>Vasalat</u> ablak távnyitós bukó balos \$\$9-Normál 1 ablak távnyitós bukó jobbos \$\$9-Normál 2</p> <p><u>Egyéb kiegészítők</u> Párkányfogadó , 1800 mm Vízrestakaró ANTHRAZITGRAU 4 db keskeny rovarrács RAL7016 antracit 1 db Bow den700mm+ szerelocsomag 2 db AERECO HGR.SZ. LÉGBEVEZ. LEZÁRHATÓ FEHÉR 1 db</p>	109 455	109 455
Részösszeg				4 001 762

Tétel	Mennyiség	Megnevezés	Nettó egységár	Nettó ár összesen
49 50	2 db	<p>Sorolt szerkezet</p> <p><u>Sorolóprofilok a szerkezethez</u> sorolólécc K schwarzbrauna (négerbarn) RAL 8022 (49, 50 poz-hoz), hossz 1450 mm, lsd. 51. tétel</p> <p><u>Sorolt szerkezet ára</u> 222 580 Szélesség: 3963 mm Magasság: 1480 mm</p>		
		<p>49 tétel Ablak (tokosztott FIX - BNY jobbos) [Belső oldalon FEHÉR színű; Külső oldalon SCHWARZGRAU RAL 7021 színű] Trocal 76 Kívül színes, schwarzbrauna (négerbarn) RAL 8022 Szélesség: 1979 mm Magasság: 1450 mm Uw: 0.96 W/(m²*K)</p> <p><u>Üveg</u> 4lowe-16arg-4float-16arg-4lowe Ug=0,6W/m²K</p> <p><u>Vasalat</u> ablak BNY jobbos \$\$9-Normál</p> <p><u>Kilincs</u> H NEWYORK SEC 45° ablakkilincs, RAL9016 vari 32-42</p> <p><u>Gunitómítás</u> multigumi fekete</p> <p><u>Egyéb kiegészítők</u> Párkányfogadó , 1978 mm Vízréstakaró kupak Dió 4 db</p>	110 488	220 976
		<p>50 tétel Ablak (tokosztott FIX - BNY jobbos) [Belső oldalon FEHÉR színű; Külső oldalon SCHWARZGRAU RAL 7021 színű] Trocal 76 Kívül színes, schwarzbrauna (négerbarn) RAL 8022 Szélesség: 1979 mm Magasság: 1450 mm Uw: 0.96 W/(m²*K)</p> <p><u>Üveg</u> 4lowe-16arg-4float-16arg-4lowe Ug=0,6W/m²K</p> <p><u>Vasalat</u> ablak BNY jobbos \$\$9-Normál</p> <p><u>Kilincs</u> H NEWYORK SEC 45° ablakkilincs, RAL9016 vari 32-42</p> <p><u>Gunitómítás</u> multigumi fekete</p> <p><u>Egyéb kiegészítők</u> Párkányfogadó , 1978 mm Vízréstakaró kupak Dió 4 db</p>	110 488	220 976
Részösszeg				4 443 714

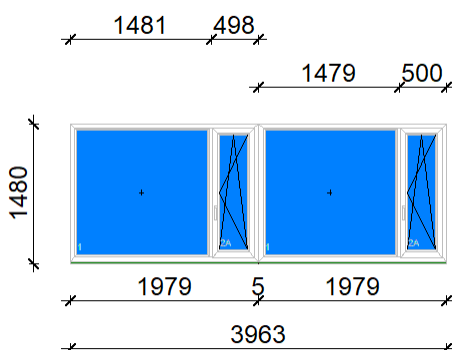

Tétel	Mennyiség	Megnevezés	Nettó egységár	Nettó ár összesen
		Áthozat az előző lapról:		4 443 714
51	2 db	sorolóéc K schwarzbrauna (négerbarn) RAL 8022 (49, 50 poz.-hoz), hossz: 1450 mm	1 604	3 208
52	1 db	<p>Ablak (tokosztott: FIX - BUKÓ [Belső oldalon FEHÉR színű; Külső oldalon ANTRACIT RAL 7016 színű]</p> <p>Trocal 76 Kívül színes, anthrazitgrau seidenglatt (grafitszürke) RAL 7016 - sima fényes Szélesség: 1420 mm Magasság: 1420 mm Uw: 1.06 W/(m²*K)</p> <p><u>Üveg</u> 4lowe-16arg-4float-16arg-4lowe Ug=0,6W/m²K</p> <p><u>Vasalat</u> ablak Bukó ablak 1 kilincs fenn \$\$\$9-Normál</p> <p><u>Kilincs</u> H NEWYORK SEC 45° ablakkilincs, RAL9016 vari 32-42</p> <p><u>Gumitömítés</u> multigumi fekete</p> <p><u>Egyéb kiegészítők</u> Töktoldó 30 mm (bal), 1420 mm Töktoldó 30 mm (jobb), 1420 mm Töktoldó 30 mm (felül), 1480 mm Párkányfogadó , 1480 mm Vízréstakaró ANTHRAZITGRAU 3 db</p>	96 945	96 945
53 54	1 db	<p>Sorolt szerkezet</p> <p><u>Sorolóprofilok a szerkezethez</u> "0"soroló (53, 54 poz.-hoz), hossz 1470 mm, lsd. 55. tétel</p> <p><u>Sorolt szerkezet ára</u> 375 331 Szélesség: 3830 mm Magasság: 1500 mm</p>		

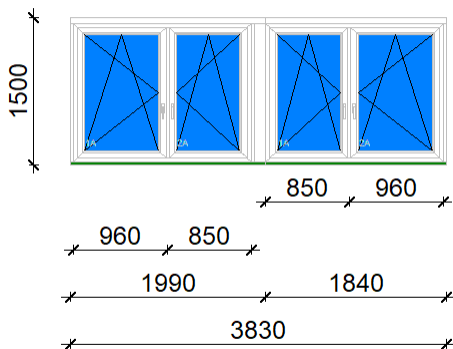
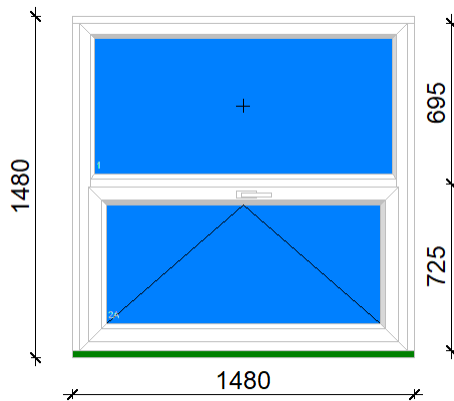

Részösszeg

4 543 867

Tétel	Mennyiség	Megnevezés	Nettó egységár	Nettó ár összesen
		53 tétel Abalk (tokosztott: BNY - BNY) [Belső oldalon FEHÉR színű; Külső oldalon FEHÉR színű] Trocal 76 Szélesség: 1810 mm Magasság: 1410 mm Uw: 1.03 W/(m ² *K) <u>Üveg</u> 4lowe-16arg-4float-16arg-4lowe Ug=0,6W/m ² K <u>Mező</u> 1A, 2A <u>Vasalat</u> ablak BNY balos \$\$\$-Normál 1 ablak BNY jobbos \$\$\$-Normál 2 <u>Kilincs</u> HATLANTA SEC ablakkilincs, RAL9016 1 HATLANTA SEC ablakkilincs, RAL9016 2 <u>Párkány</u> <u>Méret</u> univerzális könyök / párkány. 300mm 3880 univerzális könyök / párkány. 300mm 3880 <u>Árnyékolástechnika</u> <u>Méret</u> Külsotokos ALU redony 1990 x 1500 <u>Egyéb kiegészítők</u> Töktoldó 30 mm (bal), 1410 mm Töktoldó 30 mm (jobb), 1410 mm Töktoldó 120 mm (jobb), 1410 mm Töktoldó 60 mm (felül), 1990 mm Párkányfogadó, 1990 mm Vizrestakaró kupak Trocal 4 db	207 909	207 909
		54 tétel Abalk (tokosztott: BNY - BNY) [Belső oldalon FEHÉR színű; Külső oldalon FEHÉR színű] Trocal 76 Szélesség: 1810 mm Magasság: 1410 mm Uw: 1.03 W/(m ² *K) <u>Üveg</u> 4lowe-16arg-4float-16arg-4lowe Ug=0,6W/m ² K <u>Mező</u> 1A, 2A <u>Vasalat</u> ablak BNY balos \$\$\$-Normál 1 ablak BNY jobbos \$\$\$-Normál 2 <u>Kilincs</u> HATLANTA SEC ablakkilincs, RAL9016 1 HATLANTA SEC ablakkilincs, RAL9016 2 <u>Árnyékolástechnika</u> <u>Méret</u> Külsotokos ALU redony 1840 x 1500 <u>Egyéb kiegészítők</u> Töktoldó 30 mm (jobb), 1410 mm Töktoldó 60 mm (felül), 1840 mm Párkányfogadó, 1839 mm Vizrestakaró kupak Trocal 4 db	166 295	166 295
55	1 db	"0" soroló (53, 54 poz.-hoz), hossz: 1470 mm	1 127	1 127

Tétel	Mennyiség	Megnevezés	Nettó egységár	Nettó ár összesen
56 57	1 db	<p>Sorolt szerkezet</p> <p><u>Sorolóprofilok a szerkezethez</u> "0"soroló (56, 57 poz.-hoz), hossz 1100 mm, lsd. 58. tétel</p> <p><u>Sorolt szerkezet ára</u> 274 652 Szélesség: 1100 mm Magasság: 2395 mm</p>		
		<p>56 tétel Ablak (FIX felülvilágító, SAVMART üveggel) [Belső oldalon FEHÉR színű; Külső oldalon FEHÉR színű] Trocal 76 Szélesség: 980 mm Magasság: 280 mm Uw: 1.43 W/(m²*K)</p> <p><u>Üveg</u> <u>Mező</u> 4lowe-16arg-4Matt-16arg-4lowe 1</p> <p><u>Gumitömítés</u> multigumini fekete</p> <p><u>Egyéb kiegészítők</u> Töktoldó 60 mm (bal), 280 mm Töktoldó 60 mm (jobb), 280 mm Vizrestakaró kupak Trocal 2 db</p>	19 836	19 836
Részösszeg				4 939 034

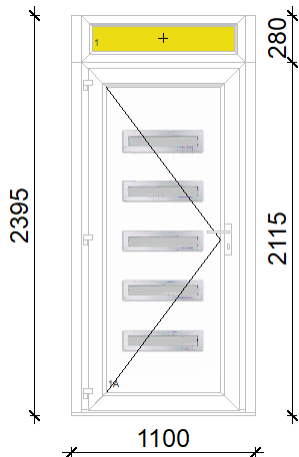

Tétel	Mennyiség	Megnevezés	Nettó egységár	Nettó ár összesen
		57 tétel Bejárati ajtó (befele nyíló balos, kilincs emeléses zárral, 44 mm-es WAREN díszpanel 5db három rétegű SAVMART üveggel) [Belső oldalon FEHÉR színű; Külső oldalon FEHÉR színű] Trocal 76 Szélesség: 980 mm Magasság: 2100 mm <u>Üveg</u> Waren panel 5db extra üveggel 1old színes GO,MA,NB,ED <u>Vasalat</u> bejárati ajtó nyíló balos \$\$\$9-Normál <u>Kilincs</u> H Tokyo bejárati kilincsgarn (1710RH/3346). RAL9016 <u>Küszöb</u> Küszöb <u>Egyéb kiegészítők</u> Töktoldó 60 mm (bal), 2100 mm Töktoldó 60 mm (jobb), 2100 mm Töktoldó 15 mm (alul), 1100 mm Haustür-Eckverbinder 8 db Vízveto gunritömítés 2 db Falzpad 2 db Windstop Flügel 2 db Einschubprofil 2 db Einschubprofil 2 db 44mm vastag díszpanel 3rtg katedrál üveggel 1 db <u>Egyéb tartozék</u> (F1/9016 ajtókilincs) 	253 973	253 973
58	1 db	"0" soroló (56, 57 poz.-hoz), hossz: 1100 mm	843	843

ÖSSZESÍTŐ

Nettó végösszeg	5 193 850 Ft
+ ÁFA (27.0%)	1 402 340 Ft
Bruttó végösszeg	6 596 190 Ft

Beépítésre vonatkozó megállapodás(a megfelelő aláhúzendó)

- A megrendelés beépítést nem tartalmaz.

- A megrendelés beépítéssel együtt történik. A beépítés helye:

-,

Ajánlatunk 15 napig érvényes!

Az ajánlat elválaszthatatlan része az Általános Szerződési Feltételek. Az ajánlat elfogadásával a megrendelés aláírásának napján a szerződés létrejön és hatályba lép.
Szeged, 2023.10.05.

.....
SZ-PLAST Ablak Kft. Vállalkozó

Alulírott Megrendelő kijelentem, hogy a jelen ajánlatban részletezett műszaki tartalmú és darabszámú termékeket és szolgáltatásokat megrendelem, a feltüntetett adatokat és a rajzos ábrákon szereplő nyílászárókat jóváhagyom. Elismerem, hogy a jelen ajánlathoz tartozó ÁSZF-et megismerem és elfogadom. Tudomásul veszem, hogy a jelen ajánlat bárminemű változtatása esetén az ár is változik.

Tudomásul veszem, hogy az elfogadott ajánlat különösen jelenti azt, hogy mint Megrendelő jóváhagytam a gyártani megrendelt termék ajánlatban feltüntetett méreteit, egyéb paramétereit és amennyiben a jóváhagyott méret, vagy egyéb más paraméter mégsem lenne megfelelő, az kizárólag a saját kockázatom és felelősségem.

Tudomásul veszem, hogy a megrendelés aláírásával a szerződés létrejön és hatályba lép.

Szeged, 2023.10.05.

.....
SZ-PLAST Ablak Kft. OUTLET Megrendelő

SZERKEZET ÁTTEKINTŐ

Árajánlat száma:
Ügyfél:

AS_2023/53803
SZ-PLAST Ablak Kft. OUTLET

Oldalszám: 27/40

Tétel 1: 2 db

Ablak (tokosztott BNY - FIX) [Belső oldalon FEHÉR színű; Külső oldalon FEHÉR színű]

Tétel 2: 2 db

Ablak (tokosztott BNY - FIX) [Belső oldalon FEHÉR színű; Külső oldalon FEHÉR színű]

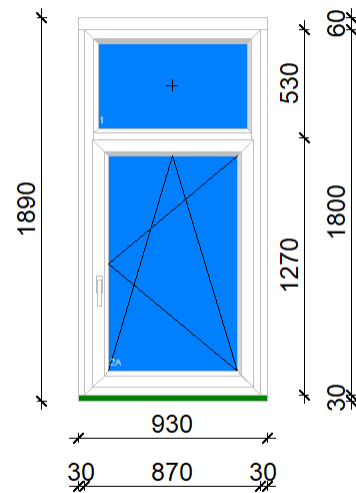
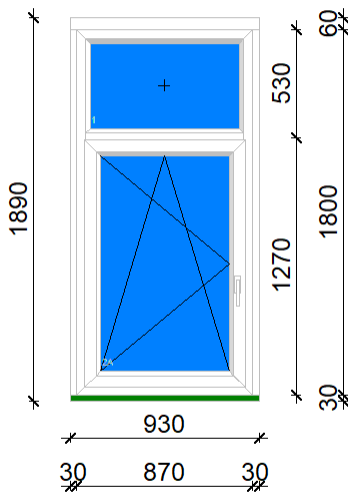

Tétel 3, 4: 4 db

Ablak (tokosztott FIX - FIX) [Belső oldalon FEHÉR színű; Külső oldalon FEHÉR színű], Ablak (tokosztott BNY - FIX) [Belső oldalon FEHÉR színű; Külső oldalon FEHÉR színű],

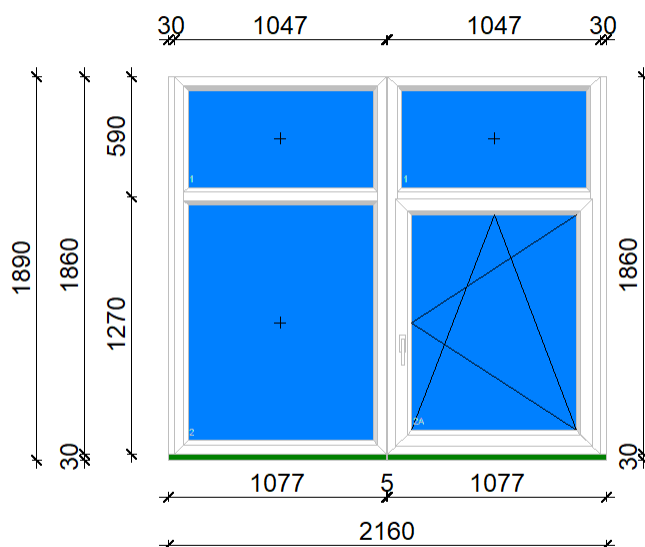

Tétel 5, 6: 1 db

Ablak (felüvilágító) [Belső oldalon FEHÉR színű; Külső oldalon FEHÉR színű], Bejárati ajtó (kifele nyíló KFNY balos, kilincs emeléses zárral, háromrétegű VÍZTISZTA üveggel) [Belső oldalon FEHÉR színű; Külső oldalon FEHÉR színű],

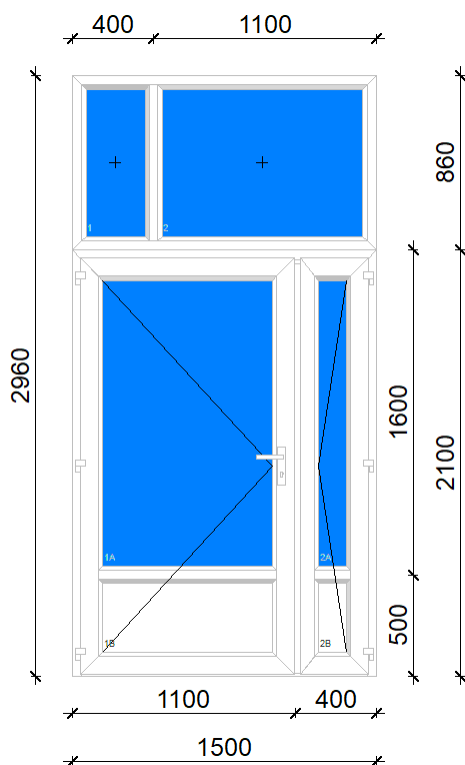

Tétel 7, 8: 1 db

Ablak (félüvilágító) [Belső oldalon FEHÉR színű; Külső oldalon FEHÉR színű], Bejárati ajtó (befeje nyíló KFNY jobbos, kilincs emeléses zárral, háromrétegű VÍZTISZTA üveggel) [Belső oldalon FEHÉR színű; Külső oldalon FEHÉR színű],

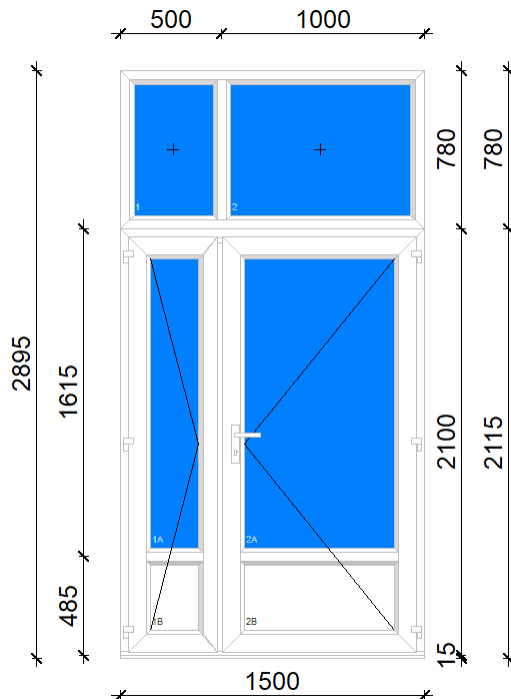

Tétel 9: 1 db

Ablak (BUKÓ) [Belső oldalon FEHÉR színű; Külső oldalon FEHÉR színű]

Tétel 10: 1 db

Abalak (BNY balos) [Belső oldalon FEHÉR színű; Külső oldalon FEHÉR színű]

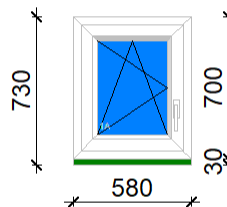
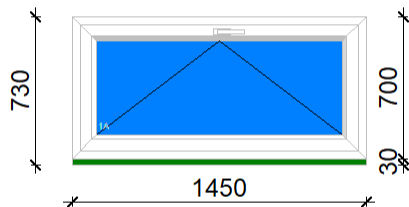

Tétel 11: 1 db

Ablak (BNY jobbos) [Belső oldalon FEHÉR színű; Külső oldalon FEHÉR színű]

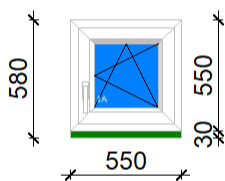

Tétel 12: 1 db

Ablak (BNY balos) [Belső oldalon FEHÉR színű; Külső oldalon FEHÉR színű]

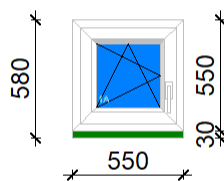

Tétel 13: 1 db

Bejárati ajtó (befele nyíló balos, kilincs emeléses zárral, 44mm-es STADUR panellel) [Belső oldalon FEHÉR színű; Külső oldalon FEHÉR színű]

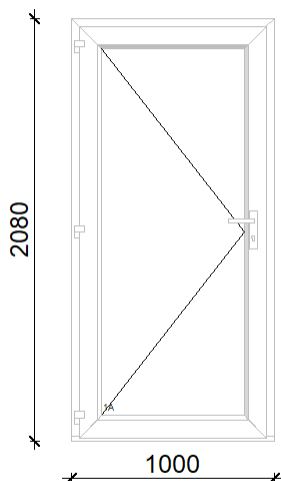

Tétel 17, 18, 19: 1 db

Bejárati ajtó (befele nyíló balos, kilincs emeléses zárral, háromrétegű VÍZTISZTA üveggel) [Belső oldalon ANTRACIT RAL 7016 színű; Külső oldalon ANTRACIT RAL 7016 színű], Ablak (FX) [Belső oldalon ANTRACIT RAL 7016 színű; Külső oldalon ANTRACIT RAL 7016 színű], Ablak (FX) [Belső oldalon ANTRACIT RAL 7016 színű; Külső oldalon ANTRACIT RAL 7016 színű],

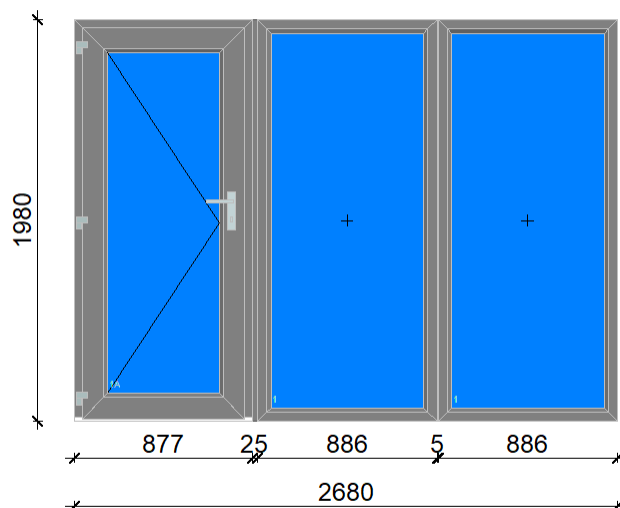

Tétel 20: 1 db

Ablak (BUKÓ) [Belső oldalon ANTRACIT RAL 7016 színű; Külső oldalon ANTRACIT RAL 7016 színű]

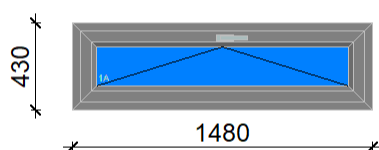

Tétel 21, 22: 1 db

Ablak (FIX) [Belső oldalon ANTRACIT RAL 7016 színű; Külső oldalon ANTRACIT RAL 7016 színű], Ablak (FIX) [Belső oldalon ANTRACIT RAL 7016 színű; Külső oldalon ANTRACIT RAL 7016 színű],

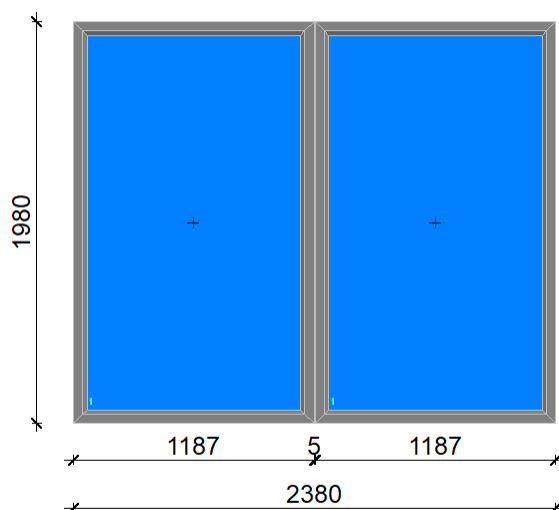

Tétel 23: 1 db

Bejárati ajtó (befele nyíló jobbos, kilincs emeléses zárral, 44mm-es STADUR panellel) [Belső oldalon ANTRACIT RAL 7016 színű; Külső oldalon ANTRACIT RAL 7016 színű]

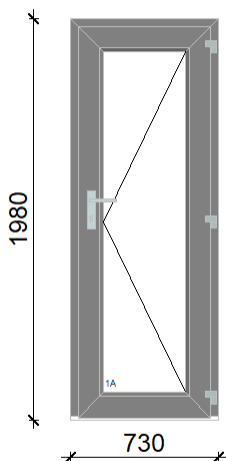

Tétel 24: 1 db

Ablak (BNY balos) [Belső oldalon ANTRACIT RAL 7016 színű; Külső oldalon ANTRACIT RAL 7016 színű]

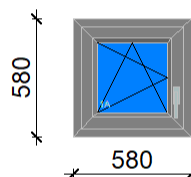

Tétel 25: 1 db

Ablak (BNY jobbos) [Belső oldalon ANTRACIT RAL 7016 színű; Külső oldalon ANTRACIT RAL 7016 színű]

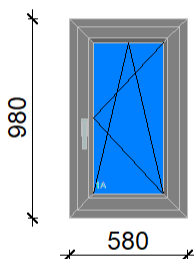

Tétel 26: 1 db

Ablak (tokosztott BNY - BNY) [Belső oldalon ANTRACIT RAL 7016 színű; Külső oldalon ANTRACIT RAL 7016 színű]

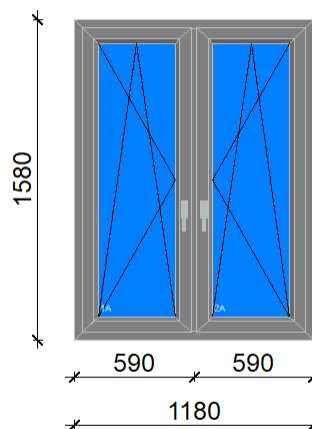

Tétel 27, 28: 1 db

Ablak (FIX) [Belső oldalon ANTRACT RAL 7016 színű; Külső oldalon ANTRACT RAL 7016 színű], Erkélyajtó (BNY jobbos) [Belső oldalon ANTRACT RAL 7016 színű; Külső oldalon ANTRACT RAL 7016 színű],

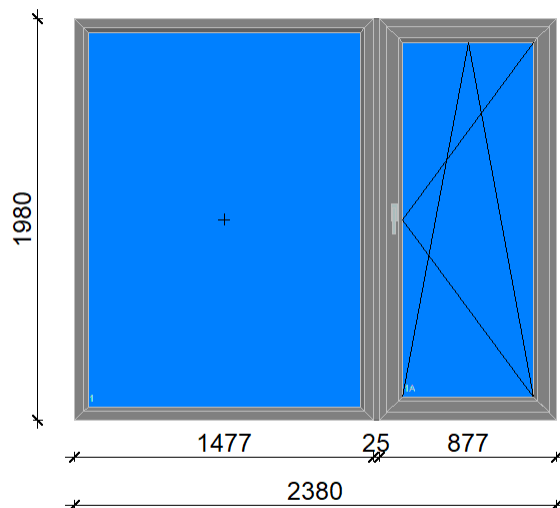

Tétel 29, 30: 1 db

Erkélyajtó (BNY balos) [Belső oldalon ANTRACT RAL 7016 színű; Külső oldalon ANTRACT RAL 7016 színű], Ablak (FIX) [Belső oldalon ANTRACT RAL 7016 színű; Külső oldalon ANTRACT RAL 7016 színű],

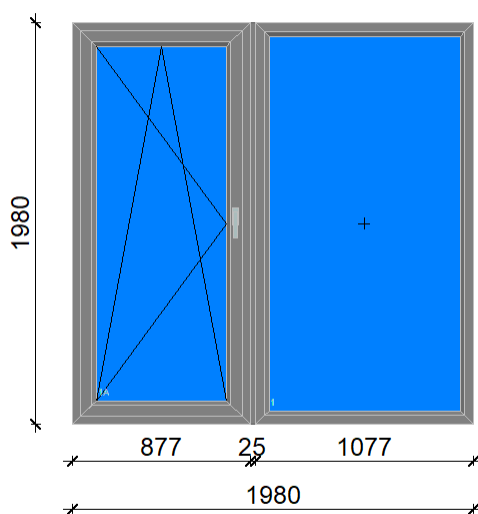

Tétel 31: 1 db

Ablak (FIX) [Belső oldalon ANTRACIT RAL 7016 színű; Külső oldalon ANTRACIT RAL 7016 színű]

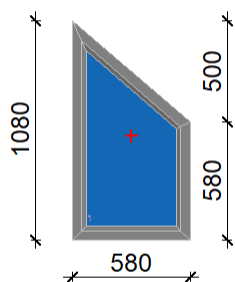

Tétel 37, 38: 1 db

Ablak (FIX oldalvilágító) [Belső oldalon FEHÉR színű; Külső oldalon ANTRACIT RAL 7016 színű], Bejárati ajtó (befele nyíló jobbos, kilincs emeléses zárral, három rétegű VÍZTISZTA üveggel) [Belső oldalon FEHÉR színű; Külső oldalon ANTRACIT RAL 7016 színű],

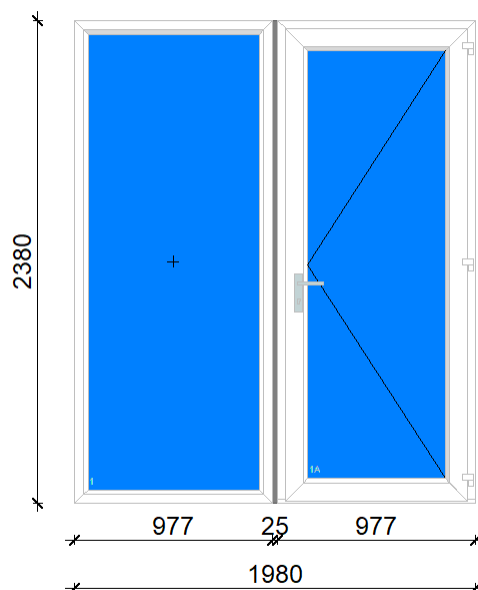

Tétel 39: 1 db

Ablak (BNY balos) [Belső oldalon FEHÉR színű; Külső oldalon ANTRACIT Ablak (BNY jobbos) [Belső oldalon FEHÉR színű; Külső oldalon ANTRACIT RAL 7016 színű]

Tétel 40: 1 db

Ablak (BNY jobbos) [Belső oldalon FEHÉR színű; Külső oldalon ANTRACIT RAL 7016 színű]

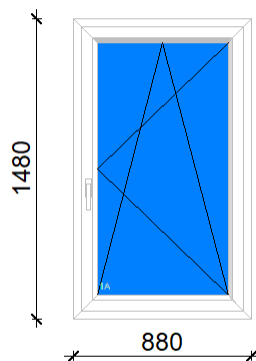
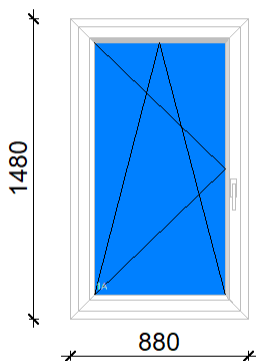

Tétel 41: 1 db

Ablak (BNY balos) [Belső oldalon FEHÉR színű; Külső oldalon ANTRACIT Ablak (BNY jobbos) [Belső oldalon FEHÉR színű; Külső oldalon ANTRACIT RAL 7016 színű]

Tétel 42: 1 db

Ablak (BNY jobbos) [Belső oldalon FEHÉR színű; Külső oldalon ANTRACIT RAL 7016 színű]

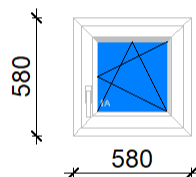
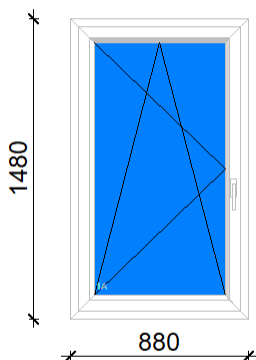

Tétel 43: 1 db
 Ablak (BNY jobbos) [Belső oldalon FEHÉR színű; Külső oldalon ANTRACIT RAL 7016 színű]

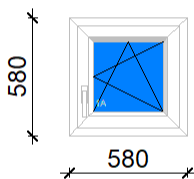

Tétel 44: 1 db
 Erkélyajtó (KFNY jobbos) [Belső oldalon FEHÉR színű; Külső oldalon ANTRACIT RAL 7016 színű]

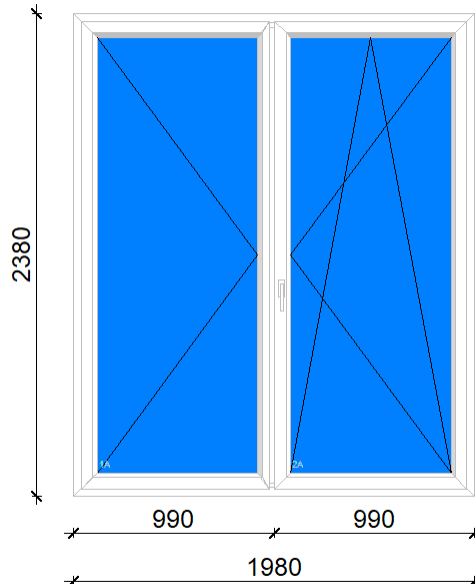

Tétel 45: 1 db
 Erkélyajtó (KFNY balos) [Belső oldalon FEHÉR színű; Külső oldalon ANTRACIT RAL 7016 színű]

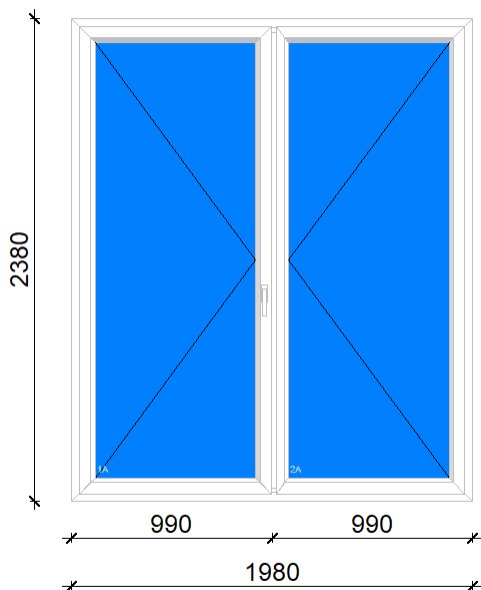

Tétel 47: 2 db
 Ablak (tokosztott: BNY - BNY) [Belső oldalon FEHÉR színű; Külső oldalon ANTRACIT RAL 7016 színű] + AERECO légbevezető

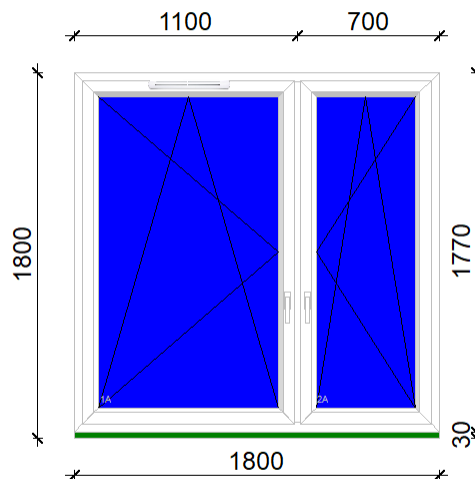

Tétel 48: 1 db

Ablak (tokosztott: Távműködtetésű BUKÓ - Távműködtetésű BUKÓ)

[Belső oldalon FEHÉR színű; Külső oldalon ANTRACIT RAL 7016 színű] +
AERECO légbevezető

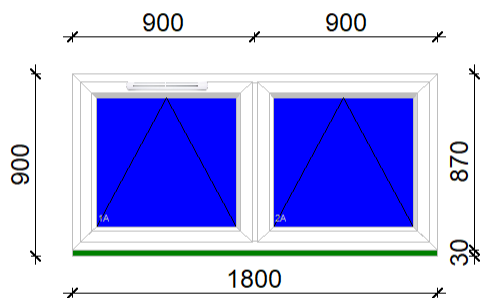

Tétel 49, 50: 2 db

Ablak (tokosztott FIX - BNY jobbos) [Belső oldalon FEHÉR színű; Külső oldalon SCHWARZGRAU RAL 7021 színű], Ablak (tokosztott FIX - BNY jobbos) [Belső oldalon FEHÉR színű; Külső oldalon SCHWARZGRAU RAL 7021 színű],

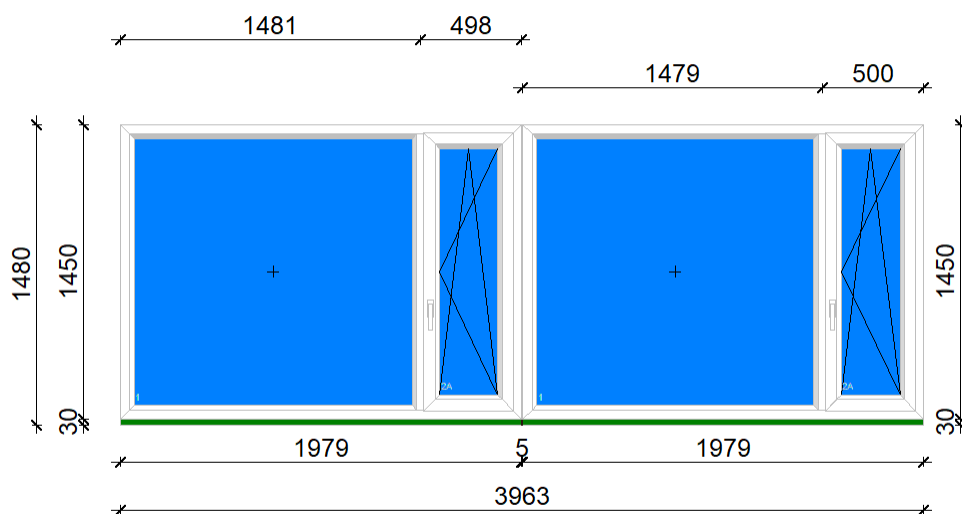

Tétel 52: 1 db

Ablak (tokosztott: FIX - BUKÓ) [Belső oldalon FEHÉR színű; Külső oldalon ANTRACT RAL 7016 színű]

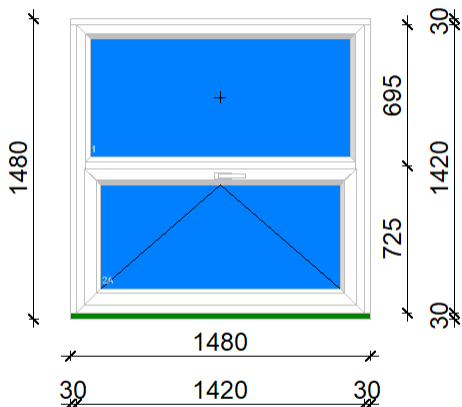

Tétel 53, 54: 1 db

Abalk (tokosztott: BNY - BNY) [Belső oldalon FEHÉR színű; Külső oldalon FEHÉR színű], Abalk (tokosztott: BNY - BNY) [Belső oldalon FEHÉR színű; Külső oldalon FEHÉR színű],

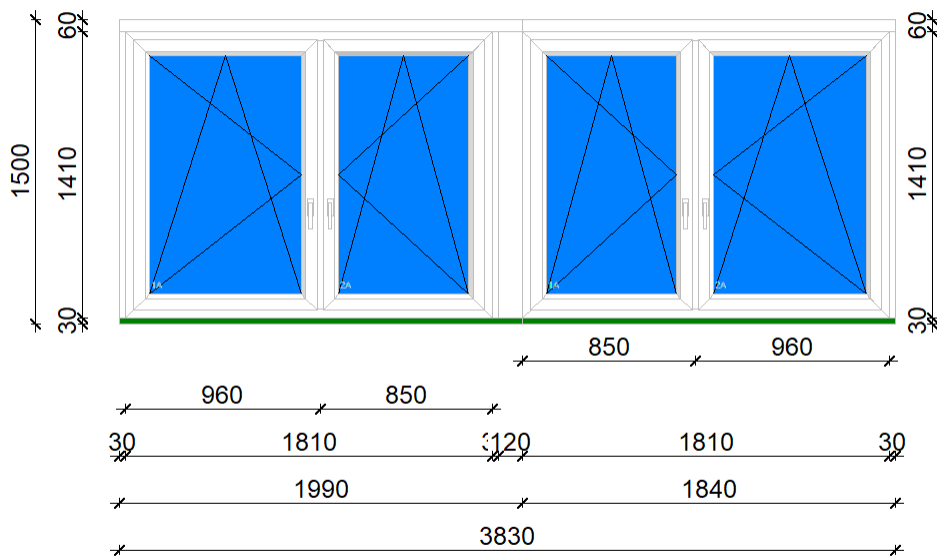

Tétel 56, 57: 1 db

Ablak (FIX felülvilágító, SAVMART üveggel) [Belső oldalon FEHÉR színű;
Külső oldalon FEHÉR színű], Bejárati ajtó (befele nyíló balos, kilincs
emeléses zárral, 44 mm-es WAREN díszpanel 5db háromrétegű
SAVMART üveggel) [Belső oldalon FEHÉR színű; Külső oldalon FEHÉR
színű],

